

CHARAKTERYSTYKA

- Linia profesjonalna PREMIUM
- Ekran rozwijany ręcznie
- Dostępne formaty: 1:1, 4:3, 16:10, 16:9
- Szerokości od 171 do 266 cm
- Mechanizm zwijania wyposażony w hamulec, gwarantujący powolne nawinięcie powierzchni na wał nawojowy.
- Regulowany system mocowania ściennie-sufitowego
- Materiały projekcyjne: MW HD, MG HD (tylko w formacie 16:9)
- 5 cm czarna ramka oraz czarny pas rozbiegowy na wyposażeniu seryjnym

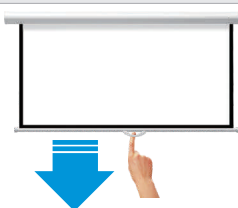

Pociągnij za uchwyt

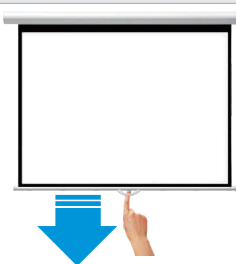

Zatrzymaj w wybranej pozycji na 2 sekundy

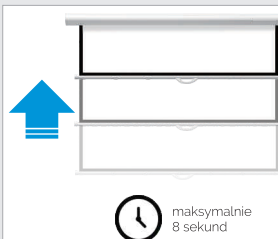

maksymalnie
8 sekund

System kontrolowanego powrotu



INSTALACJA

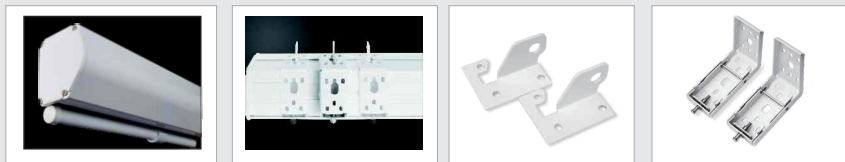

MOCOWANIE ŚCIENNO-SUFITOWE

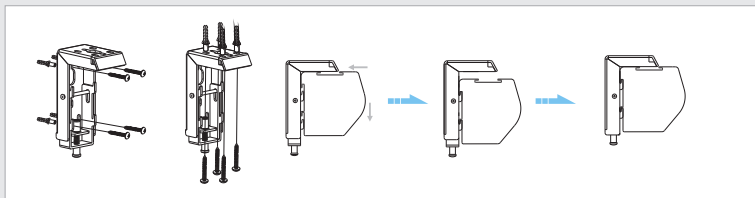

ADAPTER DO PODWIESZENIA

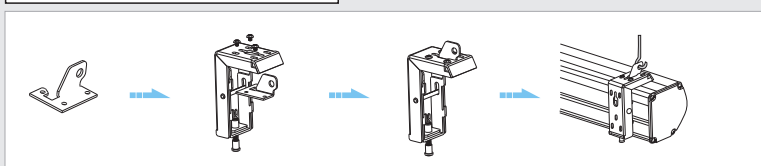

SPECYFIKACJA

Format obrazu	Przekątna obrazu	Obszar obrazu (mm)			Czarne ramki (mm)			Materiał	Parametry kasety (mm)		A (mm)	Opakowanie transportowe (mm)		
		W	x	H	B1	B2	B3		L	typ kasety		L	W	H
1:1	101"	1780	1780	23	35	80	MW HD	1900	D	2003	2096	135	150	
	115"	2030	2030	50	40	80		2204	C	2258	2400	145	150	
	132"	2340	2340	47	40	80		2508	B	2582	2704	155	160	
4:3	86"	1710	1280	40	35	80	MW HD	1864	D	1500	2060	135	150	
	102"	2030	1520	50	60	80		2204	C	1768	2400	145	150	
	110"	2210	1660	50	40	80		2389	B	1902	2649	155	160	
	117"	2340	1750	47	40	80		2508	B	1997	2704	155	160	
	133"	2660	2000	50	40	80		2830	B	2242	3091	155	160	
16:10	81"	1710	1070	40	35	590	MW HD	1822	D	1800	2060	135	150	
	96"	2030	1270	50	60	376		2204	C	1813	2400	145	150	
	104"	2210	1380	50	40	360		2389	B	1907	2649	155	160	
	110"	2340	1460	47	40	360		2508	B	1982	2704	155	160	
16:9	79"	1710	960	40	35	700	MW HD, MG HD	1822	D	1800	2060	135	150	
	93"	2030	1140	50	60	500		2204	C	1813	2400	145	150	
	102"	2210	1250	50	40	550		2389	B	1907	2649	155	160	
	107"	2340	1320	47	40	500		2508	B	1982	2704	155	160	
	122"	2660	1490	52	45	400		2840	D	2080	3100	145	160	

UWAGA:

W związku ze stałym doskonaleniem produktu, niektóre parametry mogą się zmienić bez uprzedniej zapowiedzi.

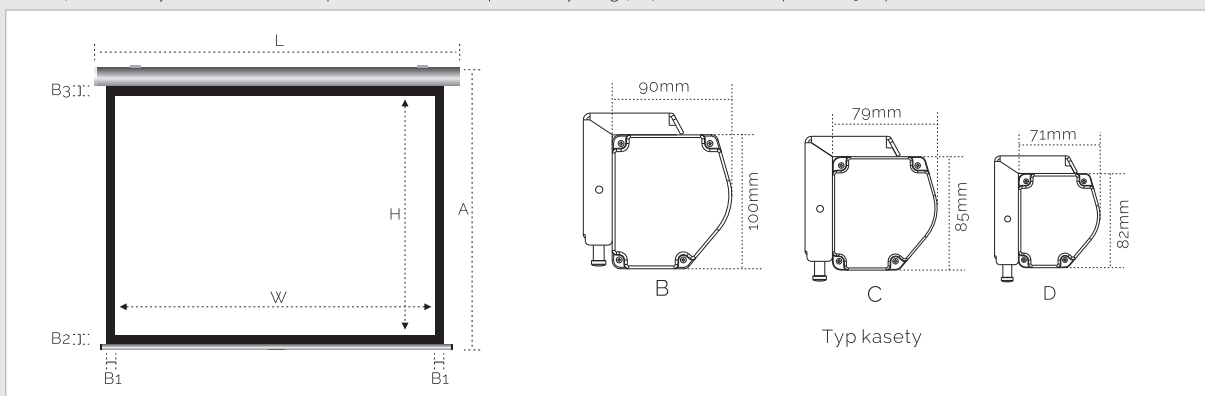

MATERIAŁY PROJEKCYJNE

Materiał	Współczynnik odbicia (gain)	Kąt odbicia	Waga (kg/m ²)	Grubość (mm)	Konstrukcja
MW HD	1	160	0,567	0,4	PVC/Fiberglass, 3-warstwowy, czarny tył
MG HD	0,8	160	0,525	0,4	PVC/Fiberglass, 3-warstwowy, czarny tył